



COSORI®



Használati útmutató

Dual Blaze™ 6.4-literes forrólevegős okossütő

Model: CAF-P583S-AEUR

CAF-P583S-KEUR

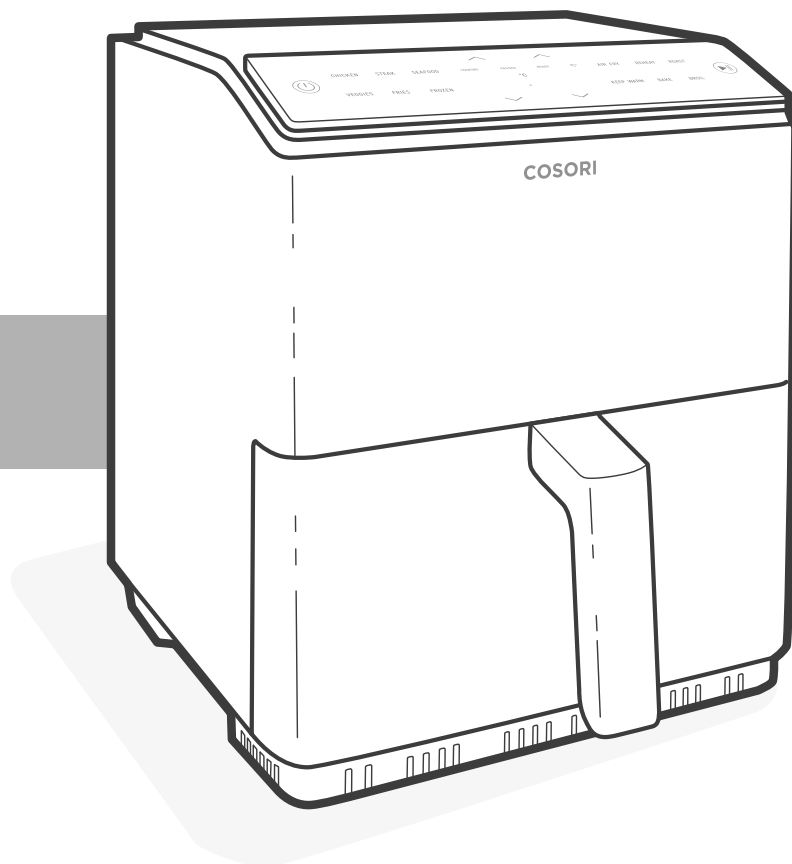

Kérdése, észrevétele van?

hello@cosori.hu



*Köszönjük a
vásárlást!*



(Reméljük legalább annyira imárod a Cosori sütőd, mint mi!)



csatlakozz

facebook közösségünkhöz
<https://www.facebook.com/cosorimagyarország>

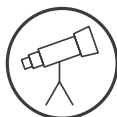

fedezd fel

a receptes gyűjteményünket
www.cosori.hu/receptek



élvezd

a hetente frissülő receptjeinket a házi
chefjeinktől



LÉPJ KAPCSOLATBA A CHÉFÜNKKEL

A chéfjeink szívesen fogadják kérdéseiteket!

Email: hello@cosori.hu

A Cosori csapat nevében,

*Boldog
sütés-főzést*

Tartalomjegyzék

Csomag tartalma	3
Műszaki adatok	3
Biztonsági tudnivalók	4
VeSync App beállítása	7
VeSync App funkciói	7
Ismerje meg sütőjét	8
Az első használat előtt	10
A sütő használata	11
Tisztítás és karbantartás	15
Kiegészítők	15
Hibaelhárítás	16
Garanciális információk	18
Vevőszolgálat	18

Csomag tartalma

- 1 x Dual Blaze™ 6.4-literes forrólevegős okossütő
- 1 x Sütőbetét
- 1 x Felhasználói kézikönyv
- 1 x Receptkönyv
- 1 x Nyárstartó
- 5 x Nyárs

Műszaki adatok

Tápfeszültség	AC 220–240V, 50/60Hz
Névleges teljesítmény	1700W
Úrtartalom	6.4l (4–6 személy számára)
Hőmérséklet tartomány	80°–205°C
Időzítő	1–60 perc
Méret	29.7 x 32.7 x 35.2 cm
Súly	6.22 kg
Wi-Fi® frekvencia tartomány	2412–2472MHz <20dBm (E.I.R.P.)
Bluetooth® frekvencia tartomány	2402–2480MHz <10dBm (E.I.R.P.)

Töltse le az ingyenes VeSync alkalmazást, hogy hozzáférjen az intelligens funkciókhoz, a Cosori séfék eredeti receptjeihez és még sok minden másához!



OLVASSA EL ÉS ŐRIZZE MEG EZEKET AZ UTASÍTÁSOKAT

BIZTONSÁGI TUDNIVALÓK

Kérjük olvassa el és tartsa be a következő alapvető biztonsági szabályokat!

Biztonsági szabályok

- **Ne** érjen a forró felületekhez. Használja a fogantyút.
- Legyen óvatos, amikor megfordítja a kosarat főzés után, mert a sütőbetét kieshet és biztonságára veszélyt jelenthet.
- **Ne** takarja el a szellőzőnyílásokat, mivel azokon keresztül forró gőz távozik. Kezét és arcát ne tegye a nyílások közelébe!



- Legyen különösen körültekintő, amikor mozgatja a sütőt (illetve kivesszi a kosarat), ha forró olajat vagy egyéb forró folyadékot tartalmaz.
- **Mindig** hóálló felületre helyezze a sütőbetétet, miután eltávolította azt a kosárból.
- **Ne** használjon fém súrolószivacsot a tisztításhoz. A szivacsról leváló fémdarabok miatt a későbbiekben áramütést szenvedhet.
- **Ne** helyezzen semmit a légsütő tetejére. **Ne** tároljon semmit a sütőben.
- A sütőt 8 éves vagy annál idősebb gyermek is használhatja, továbbá csökkent fizikai, érzékszervi vagy szellemi képességű, illetve tapasztalattal és tudással nem rendelkező személyek is használhatják, amennyiben felügyelet alatt állnak vagy útmutatást kaptak a sütő biztonságos használatára vonatkozóan, és megértik az ezzel járó veszélyeket.
- **Ne** engedje, hogy gyermekek tisztítsák vagy karbantartsák végezzenek a sütőn, hacsak nem idősebbek 8 évesnél és felügyelet alatt állnak.
- A gyerekeknek felügyelet alatt kell állniuk, hogy ne játszanak a sütővel.
- Ez a sütő nem használható külső időzítővel vagy távvezérléssel.
- A légsütőt **csak** a jelen kézikönyvben leírtak szerint használja.
- Kereskedelmi célra nem használható. **Csak** háztartási célra használható.

Általános biztonság

- **Ne** merítse vízbe vagy más folyadékba a sütő vezetékét, csatlakozóját vagy házát.
- Különösen ügyeljen a sütő közelében tartózkodó gyerekekre.
- Húzza ki a hálózati csatlakozót, ha a sütő nincs használatban, vagy szeretné megtisztítani! Hagyja lehűlni a sütőt, mielőtt bármilyen részegységét eltávolítaná vagy behelyezné.
- **Ne** használja a sütőt, ha az hibás, törött, illetve ha a hálózati vezetéke vagy csatlakozója sérült. Hívja **Vevőszolgálatunkat** (lásd 18. oldal).
- **Ne használjon** más gyártótól származó cserealkatrészeket vagy tartozékokat, mert ez sérüléseket okozhat.
- **Ne** használja kültéren.
- **Ne** helyezze a sütőt vagy annak bármely alkatrészét tűzhelyre, gáz- vagy elektromos égők közelébe, vagy fűtött sütőbe.



Sütés közben

- A sütő **kizárólag** forró levegővel működik. **Soha ne** töltsen meg a kosarakat olajjal vagy egyéb zsíradékkal!
- **Soha ne** használja a sütőt a kosár nélkül.
- **Ne** helyezzen túl nagy élelmiszereket vagy fém edényeket a sütőbe.
- **Ne** töltsen túl a sütő kosarát. A halmozott mennyiségű ételmelegítés megérintheti a sütőspirálokat, és tűzveszélyt okozhat.
- **Ne** érintse meg a tartozékokat (beleértve a sütőbetétet) sütés közben vagy közvetlenül utána.
- **Ne** helyezzen papírt, kartont, nem hőálló műanyagot vagy hasonló anyagokat a sütőbe.
- **Soha ne** tegyen sütőpapírt a sülőbe étel nélkül. A levegő keringése miatt a papír felemelkedhet és megérintheti a sütőspirálokat.
- **Mindig** használjon hőálló edényeket. Legyen rendkívül óvatos, ha nem fémből vagy üvegből készült edényeket használ.
- Tartsa távol a sütőt gyúlékony anyagoktól (függöny, terítő stb.). Használja sík, stabil, hőálló felületen, hőforrásoktól és folyadékoktól távol.
- Azonnal kapcsolja ki és húzza ki a sütőt, ha sötét füst jön ki belőle. A fehér füst normális jelenség, amelyet a zsír felmelegítése vagy az étel fröccsenése okoz, de a sötét füst azt jelenti, hogy az étel ég, vagy áramkörü probléma van. Mielőtt kihúzná a kosarat, várja meg, amíg a füst elpárolog. Ha az ok nem az égett étel volt, forduljon az **Vevőszolgálathoz** (lásd 18. oldal).
- A sütő kikapcsolásához nyomja meg a  gombot egyszer. A sütő hangjelzést ad, a  gomb narancssárgára vált, és a többi gomb kikapcsol.
- **Ne hagyja** felügyelet nélkül a működő sütőt!

Hálózati csatlakozás

- Mindig csatlakoztassa a dugót a sütőhöz, mielőtt bedugná a kábelt a konnektorba.
- Kapcsolja ki a sütőt, mielőtt kihúzná a csatlakozódugót a konnektorból.
- **Ne** hagyja, hogy a hálózati kábel (vagy bármely hosszabbító) lelógjon az asztal vagy pult széléről, és ne érjen forró felületekhez!
- A fulladásveszély elkerülése érdekében távolítsa el és dobja ki a sütő tápcsatlakozójára helyezett védőburkolatot.
- Tartsa távol a sütőt és annak vezetékeit 8 évnél fiatalabb gyermekektől.
- **Soha ne** használjon pult alatti aljzatot, amikor csatlakoztatja a sütőt.
- A sütőt **csak 220–240V-os, 50/60Hz-es** elektromos rendszerekkel és földelt aljzattal szabad használni. **Ne csatlakoztassa** más típusú aljzathoz.
- Ha a berendezés földelt típusú, a kábelnek vagy a hosszabbítónak 3 eres földelt kábelnek kell lennie.
- Ha a hálózati kábel megsérül, azt az JPK Trading Kft.-nek vagy hasonló képesítésű személynek kell kicserélnie az elektromosság vagy tűzveszély elkerülése érdekében. Kérjük, lépjen kapcsolatba az **Vevőszolgálattal** (lásd 18. oldal).

Elektromágneses mezők (EMF)

A Cosori forrólevegős sütő megfelel az elektromágneses mezőkre (EMF) vonatkozó összes szabványnak. Ha megfelelően és a jelen használati útmutatóban leírtak szerint történik a használata, a jelenleg rendelkezésre álló tudományos bizonyítékok alapján a készülék biztonságosan használható.

Megjegyzés: A következő szimbólummal jelölt tárgyak magas hőmérsékletet érhetnek el, ezért óvatosan kell bánni velük.



Vigyázat: forró felület.



Ez a szimbólum azt jelenti, hogy a terméket nem szabad háztartási hulladékként kidobni, és újrahasznosítás céljából megfelelő gyűjtőhelyre kell szállítani. A megfelelő ártalmatlanítás és újrahasznosítás segít megóvni a természeti erőforrásokat, az emberi egészséget és a környezetet.

A termék ártalmatlanításával és újrahasznosításával kapcsolatos további információkért forduljon a helyi önkormányzathoz, a hulladékkezelő szolgáltathoz vagy ahhoz az üzlethez, ahol a terméket vásárolta.

ŐRIZZE MEG EZT AZ ÚTMUTATÓT!



VeSync App beállítása

Megjegyzés: A VeSync alkalmazást folyamatosan fejlesztik, ezért változhat. Ha eltérést tapasztal, kövesse az alkalmazáson belüli utasításokat.

1. A VeSync alkalmazás letöltéséhez olvassa be a QR-kódot, vagy keressen a „VeSync” kifejezésre az Apple App Store® vagy a Google Play Store áruházban.

Megjegyzés: Android™-felhasználók esetén válassza az „Engedélyezés” lehetőséget a VeSync használatához



2. Nyissa meg a VeSync alkalmazást. Ha már van fiókja, koppintson a **Log In** (Bejelentkezés) gombra. Új fiók létrehozásához érintse meg a **Sign Up** (Regisztráció) lehetőséget.

Megjegyzés: Harmadik féltől származó szolgáltatások és termékek használatához saját VeSync fiókot kell létrehoznia. Ezek nem működnek vendégfiókkal. VeSync fiókkal családjá és barátai is irányíthatják okossütőjét.

3. Érintse meg a **+** gombot és válassza ki az okossütőjét.
4. Kövesse az alkalmazás utasításait a sütő beállításának befejezéséhez.

Megjegyzés:

- Bármikor megváltoztathatja a sütő nevét és ikonját, ehhez navigáljon a sütő képernyőre és érintse meg a  gombot.

Leccsatlakozás a Wi-Fi®-ről:

- A Wi-Fi®-ről való leccsatlakozáshoz tartsa nyomva a  gombot 15 másodpercig, amíg a Wi-Fi jelző le nem kapcsol. Ezzel visszaállítja a sütő alapértelmezett beállításait és leválasztja a VeSync alkalmazásról.
- Az újrcsatlakozáshoz kövesse a VeSync alkalmazás utasításait az eszköz hozzáadásánál.

A VeSync App funkciói

A VeSync alkalmazás lehetővé teszi további okossütő funkciók elérését, beleértve az alábbiakban felsoroltakat.

Távírányítás

- Az okossütő összes funkciója távolról vezérelhető, kivéve a főzés megkezdését (az UL biztonsági előírások betartása érdekében).
- A főzés folyamata távolról is nyomon követhető.

Alkalmazáson belüli receptek

- A Cosori szakácsai által előre programozott receptek elérhetők az alkalmazásban. Ezek a receptek automatikusan beállítják az ajánlott időt és hőmérsékletet.
- Egyéni receptek létrehozása és mentése.

ISMERJE MEG SÜTŐJÉT

Az Ön Cosori Smart Air Fryerje a rapid 360 Thermo IQ™ technológiát használja, hogy kevés olajjal vagy olaj nélkül is főzhessen, így gyorsan ropogós, ízletes ételeket készíthet, akár 85%-kal kevesebb kalóriával, mint az olajsütőkben. A felhasználóbarát egyérintéses kezelőszervekkel, a tapadásmentes kosárral és az intuitív, biztonságos kialakítással a Cosori Smart Air Fryer a konyhája sztárja.

Megjegyzés:

- **Ne** próbálja meg kinyitni a légsütő tetejét, ez nem egy nyitható fedél.
- A kosár és a sütőbetét alumínium fémből készült, tapadásmentes bevonattal.

A forrólevegős sütő ábrája

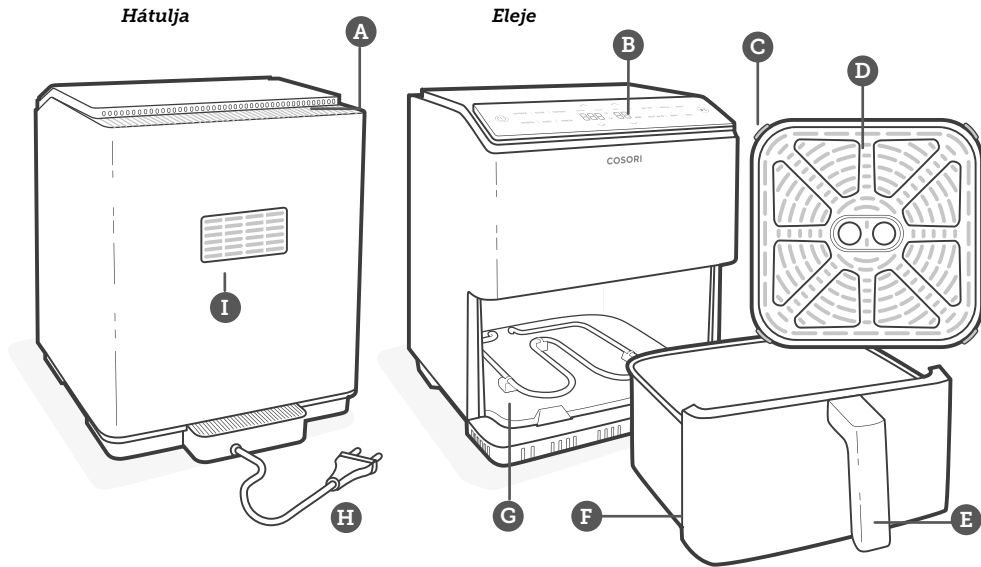

- | | | |
|----------------------------|--------------------------|----------------------------|
| A. Légbevezető | D. Sütőbetét | G. Fűtőszál |
| B. Vezérlő képernyő | E. Kosár fogantyú | H. Hálózati kábel |
| C. Szilikon párnák | F. Kosár | I. Levegő kivezetés |



Kijelző ábrája

Megjegyzés: Ha megnyom egy gombot egy funkció vagy program használatához, a gomb fehérre vált, jelezve, hogy az aktív

Kezelőpanel



Megjegyzés:

- A beállítások elmentéséhez vagy alapértelmezettre állításához lásd **Sütési programok** (lásd 12. oldal).
- Tartsa nyomva a gombot 5 másodpercig a sütő beállításához. További információért kövesse a VeSync alkalmazáson belüli útmutatóját.



Megjegyzés: A Wi-Fi jelző jelzi a VeSync konfigurációs állapotát. További információért tekintse meg a VeSync alkalmazáson belüli utasításokat.

ÜZENETEK A KIJELEZŐN

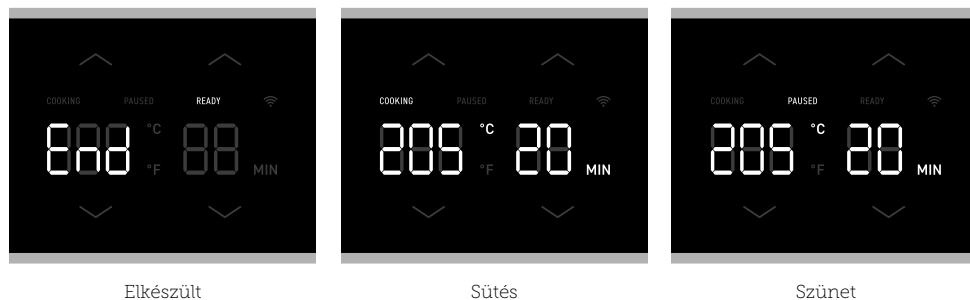

AZ ELSŐ HASZNÁLAT ELŐTT

Beállítás

1. Távolítsa el és dobja ki minden csomagolóanyagot a légsütőről, beleértve az ideiglenes matricákat és a hálózati csatlakozóra helyezett védőburkolatot.
2. Helyezze a sütőt stabil, vízszintes, hőálló felületre! Tartsa távol az olyan helyektől, amit gőz károsíthat (például falaktól vagy szekrényektől).

Megjegyzés: Hagyjon legalább 13 cm-t a sütő mögött és felett. **[Ábra 1.1]** Hagyjon elegendő helyet a kosár kivételéhez.

3. Mossa el a kosarat és a sütőbetétet alaposan mosogatógép vagy dörzsmentes szivacs használatával.
4. Enyhén nedves ruhával törölje le a sütő belsejét és külsejét. Törleruhával törölje szárazra.
5. Helyezze vissza a sütőbetétet a kosárba és tegye a kosarat a sütőbe.

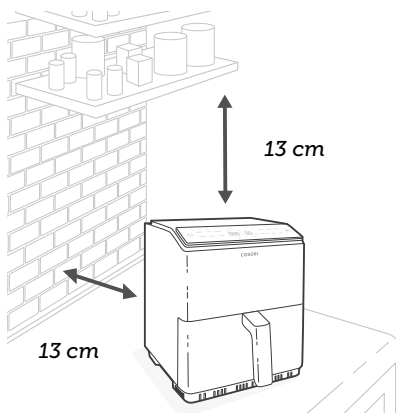

Ábra 1.1

Próbaüzem

A próbaüzem segít megismerkedni a sütővel, megbizonyosodhat arról, hogy megfelelően működik, és megtisztítja az esetleges gyártási maradványoktól a folyamat során.

1. Győződjön meg arról, hogy a sütő kosarai üresek, és csatlakoztassa a készüléket az elektromos hálózathoz
2. Nyomja meg az **AIR FRY** gombot. A kijelzőn megjelenik **"205°C"** és **"20 MIN"**.
3. Tartsa nyomva a **✓** gombot az idő alatt, hogy megváltoztassa az időzítőt 10 percre.
4. Nyomja meg a **▶||** gombot a kezdéshez. Amikor végzett, a sütő hangjelzést ad.
5. Vegye ki a kosarat. Hagyja a kosarat teljesen kihűlni 10–30 percig.

Megjegyzés:

- Legyen óvatos, amikor a kosarat főzés után megfordítja, mert a forró sütőbetét kieshet és biztonsági kockázatot jelenthet.
- **Ne távolítsa el a kosár fogantyúját a kosárról.**



Szilikon párna

- A sütőbetét 4 db élelmiszer-biztonsági anyagból készült szilikonpárnát tartalmaz. Ezek a párnák helyén tartják a sütőbetétet a kosár alján.
- Ha a szilikon párnák eltávolításra kerülnek, a sütőbetét megsérülhet a kosár tapadásmentes bevonatát.
- Ügyeljen arra, hogy a gyerekek ne játsszanak a szilikon párnákkal, és ne nyeljék le azokat.

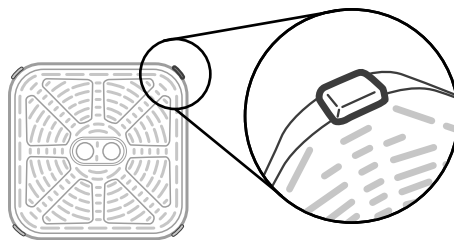

Ábra 1.2

A SÜTŐ HASZNÁLATA

A VeSync alkalmazás segítségével figyelemmel kísérheti a főzést, követheti az alkalmazáson belüli recepteket, és elérheti a további funkciókat. Az okosfunkciók listáját megtalálja a **VeSync App jellemzői** fejezetnél (lásd 7. oldal).

Megjegyzés:

- **Ne** helyezzen semmit a sütő tetejére. Ez megzavarja a légáramlást, és az elkészült étel minősége nem lesz megfelelő. **[Ábra 2.1]**
- A forrólevegős sütő nem olajsütő. **Ne** töltsen meg a kosarakat olajjal, sütőzsírral vagy más folyadékkal.
- Amikor kivesszi a kosarat a sütőből, ügyeljen a forró gőzre.

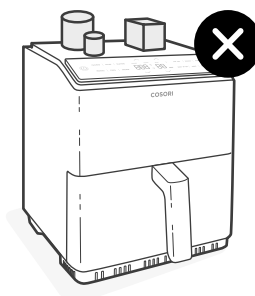



Ábra 2.1

Sütési programok

A sütési funkció használata a legegyszerűbb módja a levegős sütésnek. A sütési funkciók bizonyos ételek elkészítéséhez ideális időre és hőmérsékletre vannak programozva.

1. Nyomja meg a funkció gombját a funkció kiválasztásához. A sütő automatikusan átvált a funkció alapértelmezett beállításaira.
2. Testreszabhatja a főzési funkció idejét (1-60 perc) és hőmérsékletét (80°-205°C). Ha azonnal vissza szeretne térni egy funkció alapértelmezett beállításaihoz, nyomja meg a funkció ikonját.

- A sütési funkció elmentéséhez:
 1. Válasszon egy programot, és állítsa be az időt és a hőmérsékletet.

Megjegyzés: Nyomja meg és tartsa nyomva a  vagy a  gombot az idő vagy hőmérséklet gyors növelése vagy csökkentése érdekében.
 2. Nyomja meg és tartsa lenyomva a főzési funkció ikonját 3 másodpercig.
- Az összes főzési funkció alaphelyzetbe állításához:
 1. Nyomja meg és tartsa nyomva a  gombot 15 másodpercig.
 2. Opcionálisan nyissa meg a VeSync alkalmazást és állítsa vissza a sütési programok alapértelmezett beállításait a sütő beállításainál.

Megjegyzés: Az eredmények eltérőek lehetnek. Tekintse meg a VeSync alkalmazást és a Receptkönyvet, ahol útmutatást talál a főzési funkciók használatához a tökéletes eredmény érdekében.

Programok	Alapértelmezett hőmérséklet	Alapértelmezett idő (perc)
Csirke	200°C	20
Steak	205°C	8
Tenger gyümölcsei	190°C	8
Zöldségek	195°C	6
Sültkrumpli*	195°C	20
Mirelit*	200°C	12
Air Fry	180°C	10
Újramelegítés	175°C	5
Roast	205°C	10
Melegentartás	80°C	30
Bake	160°C	20
Broil	205°C	10

* További információkért lásd: **Sütési tippek** (13. oldal).



Sütés



1. Csatlakoztassa áramforráshoz. Amikor a sütőben a **READY** felirat látható, tegye az ételt a kosárba.

- Opcionálisan tegye a sütőbetétet a kosárba, hogy a felesleges olaj lecsepegjen a kosár aljára.

2. Válassza ki a sütési programot (lásd 12).

Megjegyzés: A sütési funkciók bizonyos ételek elkészítéséhez ideális időre és hőmérsékletre vannak programozva. A sütő alapértelmezés szerint az Air Fry funkciót használja, ha nincs másik sütési funkció kiválasztva.



3. Opcionálisan módosíthatja a hőmérsékletet és az időt. Ezt a sütés során bármikor megteheti.

- Nyomja meg a  vagy  gombot a hőmérséklet változtatásához (80°–205°C), illetve az idő (1–60 perc) beállításához.

4. Nyomja meg a  gombot a sütés elkezdéséhez.

5. A légsütő 3-szor sípol, amikor befejezte. A kijelzőn megjelenik az **END** felirat.



- Opcionálisan nyomja meg a **Keep Warm**/Melegentartás gombot. Nyomja meg a  vagy  gombot az idő módosításához (1–60 perc).
6. Vegye ki a kosár tartalmát szilikonvégű lapáttal vagy más eszközzel.
 7. Tisztítás előtt hagyja kihűlni.

Sütési tippek

Túltöltés

- Ha a kosár túl van töltve, az étel nem sült meg egyenletesen.

Olaj használata

- Ha kevés olajat ad az ételhez, az ropogósabb lesz. Legfeljebb 30 ml olajat használjon.
- Az olajspray alkalmas kis mennyiségű olaj egyenletes felvitelére minden ételmiszernél.

Tippek

- Ebben a sütőben bármilyen fagyasztott ételt vagy hagyományos sütőben süthető ételt elkészíthet.
- A Frozen/Mirelit funkció ideális kisméretű vagy panírozott termékekhez, például nuggetshez vagy húsgombócokhoz.
- Sütemények, piték vagy bármilyen töltelékkel, tésztával készülő étel készítéséhez tegye az ételt hóálló edénybe, mielőtt a kosarakba tenné.
- Magas zsírtartalmú ételek készítésekor a zsír a kosár aljára csöpög. A túlzott füstképződés elkerülése érdekében öntse ki a zsíradékot a kosárból a sütés után.
- A folyadékban pácolt ételek fröccsenést és felesleges füstöt okoznak. Szárítsa meg/itassa fel a nedvességet az ételmiszerről sütés előtt.

Sült burgonya

- Adjon hozzá 8-15 ml olajat a ropogósság érdekében.
- Ha nyers burgonyából sült krumplit készít, a sütés előtt áztassa a nyers krumplit vízbe 15 percre, hogy eltávolítsa a keményítőt. Az olaj hozzáadása előtt törőruhával törölje szárazra.
- Vágja a nyers krumplit kisebbre a ropogósság érdekében. Próbálja felválni a krumplit 0.6x7.6 cm-es csíkokra.

Megjegyzés: További tippekért, receptekért tekintse meg a VeSync alkalmazást és a Cosori weboldalt.

További funkciók

Szüneteltetés

- Nyomja meg a ►|| gombot a sütés szüneteltetéséhez. A sütő nem süt tovább és a ►|| gomb villogni fog addig, amíg a ►|| gombot nem nyomja meg ismét a sütés folytatásához.
- 30 perc inaktivitás után a sütő kikapcsol.
- Ez a funkció lehetővé teszi a sütési program szüneteltetését anélkül, hogy kivénné a kosarakat a légsütőből.

Sütés automatikus folytatása

- Ha kihúzza a kosarakat, a légsütő automatikusan leállítja a főzést. A kijelző ideiglenesen kikapcsol a biztonság érdekében.
- Amikor visszahelyezi a kosarakat, a légsütő automatikusan folytatja a főzést az előző beállítások alapján.



Automatikus kikapcsolás

- Ha a sütőnek nincs aktív sütési programja, törli az összes beállítást, és 3 perc inaktivitás után kikapcsol.

Túlmelegedés elleni védelem

- Ha a légsütő túlmelegszik, biztonsági funkcióként automatikusan kikapcsol.
- Hagyja lehűlni a légsütőt, mielőtt újra használná.

Hőmérséklet mértékegységének váltása

- Nyomja meg és tartsa nyomva a **Temp**  és  gombokat 3 másodpercig.
- A hőmérséklet mértékegysége megváltozik Celsiusról Fahrenheitre.
- Ismétlje ugyanezt Celsiusra való visszaváltáshoz.



TISZTÍTÁS ÉS KARBANTARTÁS

Megjegyzés:

- **Mindig** tisztítsa meg a sütő kosarát és belsejét minden használat után!
- A külső kosár alufóliával történő kibélelése megkönnyítheti a tisztítást.

1. Kapcsolja ki és húzza ki a készüléket. Tisztítás előtt hagyja teljesen kihűlni! Húzza ki a kosarakat a gyorsabb hűtés érdekében.
2. Szükség esetén nedves ruhával törölje le a sütő külsejét.
3. A kosarak mosogatógépben moshatóak. A kosarakat forró, szappanos vízzel és dörzsmentes szivaccsal is tisztíthatja. Ha szükséges, áztassa be őket!

Megjegyzés: A kosarak tapadásmentes bevonattal vannak ellátva. Kerülje a fém eszközök és súroló hatású tisztítószer használát!

4. Makacs zsírlerakódások esetén:
 - a. Egy kis tálban keverjen össze 30 ml szóda-bikarbónát és 15 ml vizet, hogy kenhető pasztát kapjon.

- b. Szivaccsal kenje fel a pasztát a kosarakra és dörzsölje át őket. Öblítés előtt hagyja hatni a pasztát 15 percig.

- c. Használat előtt mossa le a kosarakat szappannal és vízzel.

5. Enyhén nedves, nem karcoló szivaccsal vagy ronggyal tisztítsa meg a sütő belsejét. **Ne** merítse vízbe. [Ábra 5.1]

6. Használat előtt szárítsa meg.

Megjegyzés: A sütő bekapcsolása előtt győződjön meg arról, hogy a fűtőspirál teljesen megszáradt.

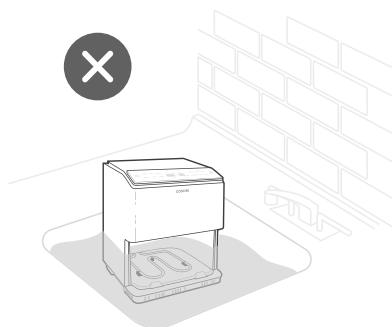

3.1 ábra

KIEGÉSZÍTŐK

Kiegészítő és cseretartozékok állnak rendelkezésre légsütőjéhez. További információért forduljon az Vevőszolgálathoz (lásd 18. oldal).

HIBAELHÁRÍTÁS

Probléma	Lehetséges megoldások
A készülék nem kapcsol be.	Győződjön meg arról, hogy a készülék be van dugva! Helyezze be a kosarakat a helyükre!
Az ételek nem sülnek meg teljesen.	Helyezzen kisebb mennyiségű ételmiszert a belső kosárba. Ha a kosár túl van töltve, akkor az ételek nem sülnek át megfelelően. Növelje a főzési hőmérsékletet vagy időt!
Az ételek nem ropogósak.	Kis mennyiségű olaj permetezése vagy ecsetelése növelheti az ételek ropogósságát (lásd Sütési tippek , 13. oldal).
A sült burgonya nem megfelelő.	Lásd Sült burgonya , 14. oldal.
A kosarak nem csúsznak a helyükre.	Ellenőrizze, hogy a belső kosár ne legyen túltöltve ételmiszerral!
Fehér füst jön ki a sütőből.	A sütőnél első használatakor fehér füst keletkezhet. Ez normális.
	Győződjön meg róla, hogy a kosarakat és a sütő belsejét megfelelően megtisztította a lerakódott zsíroktól!
	Zsíros ételek sütésekor zsiradék kerül a külső kosárba. Ez a zsiradék fehér füstöt termel, és a kosarak forróbbak lehetnek a szokásosnál. Ez normális, és nem befolyásolja a sütést. Kezelje körültekintően a kosarakat!
Sötét füst jön ki a sütőből.	Azonnal kapcsolja ki és húzza ki a sütőt. A sötét füst azt jelenti, hogy ég az étel, vagy elektromos probléma van. Várja meg, amíg a füst eloszlik, mielőtt kihúzza a kosarakat. Ha az ok nem az égett étel volt, forduljon az Vevőszolgálathoz (lásd 18. oldal).
A sütőnek műanyag szaga van.	Bármely légsütőnek műanyag szaga lehet a gyártási folyamatból. Ez normális. Kövesse az utasításokat a Próbauzem fejezetnél (lásd 10. oldal), hogy megszűnjön a műanyag szag. Ha a műanyag szag továbbra is fennáll, lépjen kapcsolatba a Vevőszolgálattal (lásd 18. oldal).
A kijelzőn az „E1\E21” hibakód jelenik meg.	Szakadt áramkör van a hőmérséklet-figyelőben. Lépjen kapcsolatba a Vevőszolgálattal (lásd 18. oldal).
A kijelzőn az „E2\E22” hibakód jelenik meg.	Rövidzárlat van a hőmérséklet-figyelőben. Lépjen kapcsolatba a Vevőszolgálattal (lásd 18. oldal).

Ha problémája nem szerepel a listában, forduljon az Vevőszolgálatunkhoz (lásd 18. oldal)!



MEGFELELŐSÉGI NYILATKOZAT

Az Arovast Corporation ezennel kijelenti, hogy ez a termék megfelel a 2014/53/EU irányelv és az Egyesült Királyság 2017. évi Radio Equipment Regulations alapvető követelményeinek és egyéb vonatkozó rendelkezéseinek, valamint az összes többi vonatkozó EU és Egyesült Királyság irányelv követelményének. A teljes megfeleléségi nyilatkozat a következő címen található:
<https://cosori.com/euro/compliance>

Védjegyek

Az Amazon, az Alexa és az összes kapcsolódó logó az Amazon.com, Inc. vagy leányvállalatának védjegye.

A Google, az Android és a Google Play a Google LLC védjegyei.

Az Apple App Store az Apple Inc. védjegye.

A Wi-Fi® a Wi-Fi Alliance® bejegyzett védjegye.

Az iOS a Cisco Systems, Inc. és/vagy leányvállalatának bejegyzett védjegye az Egyesült Államokban és bizonyos más országokban.

A Bluetooth® szóvédjegy és logók a Bluetooth SIG, Inc. bejegyzett védjegyei, és az ilyen védjegyek Arovast Corporation általi használata licenc alapján történik.

Az egyéb védjegyek és kereskedelmi nevek a megfelelő tulajdonosaik védjegyei.

GARANCIÁLIS INFORMÁCIÓK

Termék	Dual Blaze™ 6.4-literes forrólevegős okos sütő
Model	CAF-P583S-AEUR CAF-P583S-KEUR
<i>Saját érdekében kifejezetten javasoljuk, hogy őrizze meg rendelési azonosítóját és a vásárlás dátumát.</i>	
Vásárlás dátuma	
Rendelési azonosító	

FELHASZNÁLÁSI FELTÉTELEK

A JPK Trading Kft. garantálja, hogy minden termék a legjobb minőségű anyag, kivitelezés és szolgáltatás tekintetében a vásárlás napjától a 2 éves jótállási időszak végéig érvényes.

Ez a garancia nem korlátozza a vonatkozó helyi fogyasztóvédelmi törvények szerinti jogait. Ha a hatályos helyi fogyasztóvédelmi törvények a gyártótól hosszabb jótállási időt írnak elő, a jótállási idő a jogszabályok által megkövetelt legrövidebb időtartamra meghosszabbodik.

VEVŐSZOLGÁLAT

Ha bármilyen kérdése vagy észrevétele van új termékével kapcsolatban, kérjük, forduljon segítőkész vevőszolgálati csapatunkhoz!

JPK Trading Kft.
4244, Újfehértó,
Széchenyi utca 218.

Email: hello@cosori.hu

** Kérjük, készítse elő számláját és rendelési azonosítóját, mielőtt kapcsolatba lépne a vevőszolgálatlal.*



MUTASD MEG MIT KÉSZÍTETTÉL!

Reméljük, hogy ez hasznos volt az Ön számára. Alig várjuk, hogy láthassuk gyönyörű ételkreációit! Ha szívesen megosztaná a képeket, közösségünk várja feltöltéseit - csak válassza ki a kívánt platformot.

@Cosorimagyarország



Cosori Magyarország



TOVÁBBI COSORI RECEPTEK

Azon gondolkozik, hogy mit főzzön? Számos receptötlet áll rendelkezésre, mind tőlünk, a Cosori közösségtől, mind a VeSync alkalmazáson keresztül.



POWERED BY
veSync



Az alkalmazás
letöltéséhez olvassa be
a QR-kódot.



COSORI®

Kérdések, észrevételek?

hello@cosori.hu



Minden papír szelektíven gyűjthető és újrahasznosítható, beleértve a használati útmutatót, a receptkönyvet és a jótállási jegyet.

A1-22D07 EU